



WL280-2H1631

W280-2

紧凑型光电传感器

SICK
Sensor Intelligence.



图片可能存在偏差



订购信息

类型	订货号
WL280-2H1631	6044740

包含在随附配件内: BEF-W280 (1), P250 (1)

其他设备规格和配件 → www.sick.com/W280-2

详细技术参数

产品特点

工作原理	镜反射式光电传感器
工作原理详细信息	与反射镜保持最小距离 (双透镜系统)
尺寸(宽 x 高 x 深)	23.5 mm x 74.5 mm x 63 mm
外壳形状 (光束出口)	方形
最大开关距离	0.01 m ... 15 m ¹⁾ 0.01 m ... 12 m ²⁾
感应距离	0.01 m ... 13 m ¹⁾ 0.01 m ... 11 m ²⁾
光源种类	可见红光
光源	LED ³⁾
光点尺寸 (距离)	Ø 260 mm (8 m)
设置	电位计

¹⁾ 反射器 PL80A.

²⁾ 反光板 P250.

³⁾ 平均使用寿命: 100,000 小时, T_U = +25 °C.

机械/电子参数

工作电压 U _B	24 V DC ... 240 V DC ¹⁾ 24 V AC ... 240 V AC ¹⁾
功耗	≤ 5 VA

¹⁾ +/- 10%.

²⁾ 在波动或电平超负荷的时候, 合适的电火花配置.

³⁾ 亮暗对比度为 1:1 时.

⁴⁾ 低于 0 °C 时导线不能发生形变.

⁵⁾ A = U_V 接口 (已采取反极性保护措施).

⁶⁾ C = 抑制干扰脉冲.

⁷⁾ 额定电压: 250 V AC/DC.

⁸⁾ 在 DC 电源的情况下, 从电源到反射式光电传感器的电缆长度小于 30 m.

⁹⁾ 交流性型号 (仅 -2Rxxxx) 符合针对工业领域的电磁辐射防护规定(EMC) (电磁辐射防护等级 A)。在住宅区使用时, 可能造成电磁辐射干扰.

开关量输出	继电器, 电气隔离 ²⁾
开关功能	转换开关
开关类型	亮通 ²⁾
开关电流 (开关电压)	3 A (240 V AC) 3 A (30 V DC)
响应时间	≤ 15 ms
开关频率	33 Hz ³⁾
连接类型	电缆 5 针, 5 m ⁴⁾
导线材料	塑料, PVC
导线横截面	0.76 mm ²
保护电路	A ⁵⁾ C ⁶⁾
防护等级	II ⁷⁾
过压类别	2
重量	150 g
偏光滤镜	✓
干扰放射	EN 61000-6-3 (仅 -2Hxxxx) ⁸⁾
外壳材料	塑料, ABS
材料、光学元件	塑料, PMMA
外壳防护等级	IP66 IP67
供货范围	安装支架 BEF-W280, 反光板 P250
电磁兼容性 (EMC)	EN 60947-5-2 EN 61000-6-3 (仅 -2Hxxxx) ^{9) 9)}
运行环境温度	-25 °C ... +55 °C
仓库环境温度	-40 °C ... +70 °C

1) +- 10%.

2) 在波动或电平超负荷的时候, 合适的电火花配置.

3) 亮暗对比度为 1:1 时.

4) 低于 0 °C 时导线不能发生形变.

5) A = U_V 接口 (已采取反极性保护措施).

6) C = 抑制干扰脉冲.

7) 额定电压: 250 V AC/DC.

8) 在 DC 电源的情况下, 从电源到反射式光电传感器的电缆长度小于 30 m.

9) 交流性型号 (仅 -2Rxxxx) 符合针对工业领域的电磁辐射防护规定(EMC) (电磁辐射防护等级 A)。在住宅区使用时, 可能造成电磁辐射干扰。

安全技术参数

MTTF _D	1,537 年
DC _{avg}	0 %

分类

ECLASS 5.0	27270902
ECLASS 5.1.4	27270902
ECLASS 6.0	27270902
ECLASS 6.2	27270902

ECLASS 7.0	27270902
ECLASS 8.0	27270902
ECLASS 8.1	27270902
ECLASS 9.0	27270902
ECLASS 10.0	27270902
ECLASS 11.0	27270902
ECLASS 12.0	27270902
ETIM 5.0	EC002717
ETIM 6.0	EC002717
ETIM 7.0	EC002717
ETIM 8.0	EC002717
UNSPSC 16.0901	39121528

尺寸图 (尺寸单位: mm)

WTE280-2, WL280-2, AC/DC

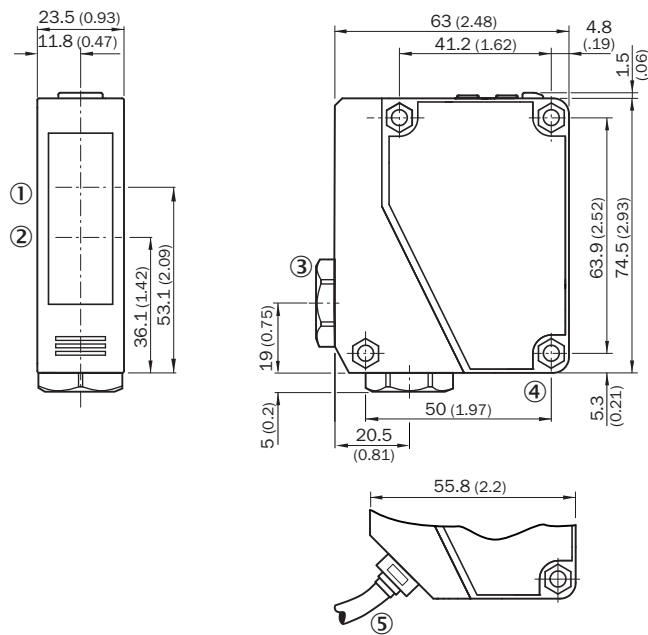

- ① 接收器光轴中心
- ② 发射器光轴中心
- ③ 电缆套管 3/8" 适用于 6 至 8 mm 电缆直径
- ④ 贯通孔, \varnothing 4.3 mm
- ⑤ 电缆, 2 m, 5 电线, \varnothing 6.3 mm

可调性

WL280-2H/-2R

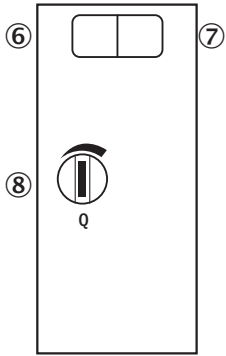

- ⑥ 绿色 LED 指示灯: 稳定度指示灯
- ⑦ 黄色 LED 指示灯: 光接收状态
- ⑧ 灵敏度设置: 电位计

接线图

Cd-229

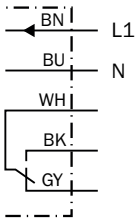

特征曲线

Function reserve

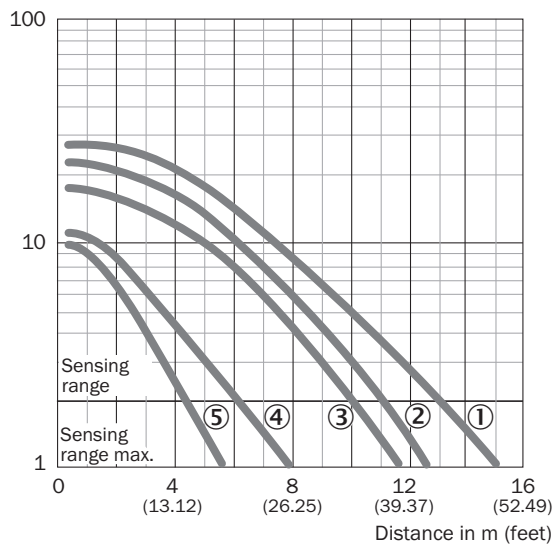

- ① 反射器 PL80A, C110A
- ② 反光板 P250
- ③ 反射器 PL50A, PL40A, PL30A, PL31A
- ④ 反光板 PL20A
- ⑤ 金刚石品级反光膜, 100 mm x 100 mm

触发感应距离图表

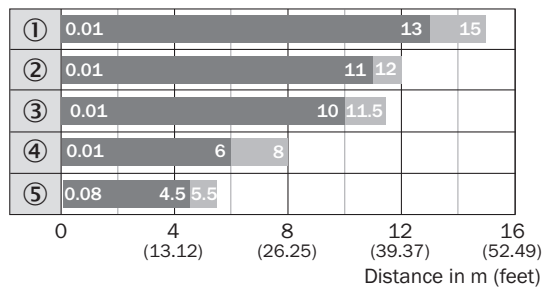



■ Sensing range ■ Sensing range max.

- ① 反射器 PL80A, C110A
- ② 反光板 P250
- ③ 反射器 PL50A, PL40A, PL30A, PL31A
- ④ 反光板 PL20A
- ⑤ 金刚石品级反光膜, 100 mm x 100 mm

推荐配件

其他设备规格和配件 → www.sick.com/W280-2

	简述	类型	订货号
反射器			
	直角, 可旋紧, 51 mm x 61 mm, PMMA/ABS, 可旋紧, 2 孔固定	P250	5304812
固定支架和固定板			
	反射器通用安装支架, 钢制、镀锌	BEF-WN-REFX	2064574
其他			
	<ul style="list-style-type: none"> • 连接方式 A 头: 插头, M12, 5 针, 直头, A 编码 • 描述: 无屏蔽, A 头: 插头, M12, 5 针, 直头, 无屏蔽, 用于电缆直径 4 mm ~ 6 mm, B 头: - • 连接技术: 螺纹接线端 • 允许导体截面: $\leq 0.75 \text{ mm}^2$ • 提示: 用于现场总线 	STE-1205-G	6022083

SICK 概览

SICK 是工业用智能传感器和传感技术解决方案的主要制造商之一。独特的产品和服务范围为安全有效地控制流程创造良好的基础,防止发生人身事故并且避免环境污染。

我们在诸多领域拥有丰富的经验,熟知其流程和要求。这样我们就可以用智能传感器为客户提供其所需。在欧洲、亚洲和北美洲的应用中心,我们会根据客户的需求测试并优化系统解决方案。SICK 是值得您信赖的供应商和研发合作伙伴。

周密的服务更加完善我们的订单:SICK 全方位服务在机器整个寿命周期中提供帮助并保证安全性和生产率。

这对我们来说就是“传感智能”。

与您全球通行:

联系人以及其它分公司所在地 → www.sick.com