

典型性能

5W, 宽电压输入, 隔离稳压单路/双路输出, DIP 封装, DC-DC 模块电源

- 宽电压范围输入 (4:1), 输出 5W
- 转换效率 90% (Typ)
- 隔离电压 1500Vdc
- 待机功耗: 0.036W (典型值)
- 快速启动: 1mS (典型值)
- 工作温度范围: -40~+85°C
- 输入欠压, 输出短路, 过流, 过压保护
- 金属外壳, 输出纹波低
- 国际标准引脚, PCB 板直插安装



RoHS

UR(A)B_YMD-5WR3 系列产品输出功率为 5W, 4:1 宽电压输入范围, 效率高达 90%, 1500VDC 的常规隔离电压, 允许工作温度-40°Cto+85°C, 具有输出过压、过流、短路保护功能, 裸机满足 CISPR32/EN55032 CLASS A, 广泛应用于医疗、工控、电力、仪器仪表、通信、铁路等领域。

产品编码规则

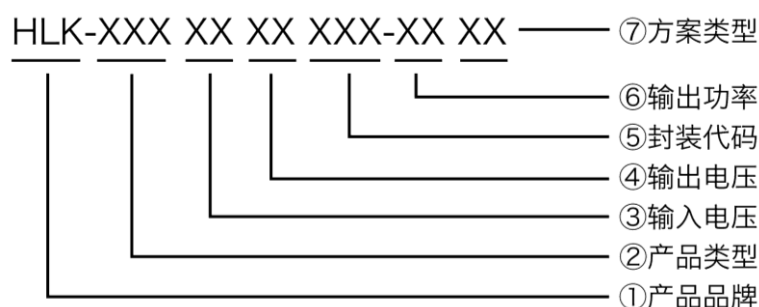

产品选型表

认证	产品型号 ^①	输入电压范围 (Vdc)		输出电压/电流		纹波与噪声	最大容性	效率@满载
		标称值 ^②	最大值	输出电压	输出电流 (mA)	满载 (mVp-p)	μF	(%)
	URB2403YMD-5WR3	24 (9~36)	40	3.3	1200/0	30/50	2500	80/82
	URB2405YMD-5WR3			5	1000/0	30/50	2200	83/85
	URB2412YMD-5WR3			12	416/0	50/80	680	87/89
	URB2415YMD-5WR3			15	333/0	50/80	470	88/90
	URB2424YMD-5WR3			24	208/0	50/80	220	88/90
	URA2405YMD-5WR3			±5	±500/0	30/50	1100	83/85
	URA2412YMD-5WR3			±12	±208/0	50/80	330	86/88
	URA2415YMD-5WR3			±15	±167/0	50/80	220	88/90

	URA2424YMD-5WR3			±24	±104/0	50/80	100	88/90
	URB4803YMD-5WR3	48 (18-75)	80	3.3	1200/0	30/50	2500	80/82
	URB4805YMD-5WR3			5	1000/0	30/50	2200	83/85
	URB4812YMD-5WR3			12	416/0	50/80	680	87/89
	URB4815YMD-5WR3			15	333/0	50/80	470	88/90
	URB4824YMD-5WR3			24	208/0	50/80	220	88/90
	URA4805YMD-5WR3			±5	±500/0	30/50	1100	83/85
	URA4812YMD-5WR3			±12	±208/0	50/80	330	86/88
	URA4815YMD-5WR3			±15	±167/0	50/80	220	88/90
	URA4824YMD-5WR3			±24	±104/0	50/80	100	88/90
	URB11003YMD-5WR3			110 (40-160)	180	3.3	1200/0	30/50
	URB11005YMD-5WR3	5	1000/0			30/50	2200	83/85
	URB11012YMD-5WR3	12	416/0			50/80	680	87/89
	URB11015YMD-5WR3	15	333/0			50/80	470	88/90
	URB11024YMD-5WR3	24	208/0			50/80	220	88/90
	URA11005YMD-5WR3	±5	±500/0			30/50	1100	83/85
	URA11012YMD-5WR3	±12	±208/0			50/80	330	86/88
	URA11015YMD-5WR3	±15	±167/0			50/80	220	88/90
	URA11024YMD-5WR3	±24	±104/0			50/80	100	88/90

注：1、因篇幅有限，以上只是典型产品列表，若需列表以外产品，请与本公司销售部联系。

2、最大容性负载表示+Vo 或-Vo 可接的最大电容性负载，若超过该值，产品将无法启动。

3、输入电压超过最大值，可能会造成产品永久损坏。

测试条件：如无特殊指定，所有参数测试均在标称输入电压、纯阻性额定负载及 25°C 室温环境下测得。

输入特性

项目	工作条件	Min.	Typ.	Max.	单位	
输入电流（满载/空载）	24VDC 标称输入系列，标称输入电压	3.3V	-	201/1	206/2	mA
		其它	-	245/1	251/2	
	48VDC 标称输入系列，标称输入电压	3.3V	-	100/0.5	103/1	
		其它	-	123/0.5	126/1	
	110VDC 标称输入系列，标称输入电压	3.3V	-	44/0.3	45/0.5	
		其它	-	50/0.3	55/0.5	

反射纹波电流	24VDC 标称输入系列, 标称输入电压	-	40	-	mA
	48VDC 标称输入系列, 标称输入电压	-	30	-	
	110VDC 标称输入系列, 标称输入电压	-	20	-	
冲击电压 (Isec.max)	24VDC 标称输入系列, 标称输入电压	-0.7	-	50	VDC
	48VDC 标称输入系列, 标称输入电压	-0.7	-	100	
	110VDC 标称输入系列, 标称输入电压	-0.7	-	200	
启动电压	24VDC 标称输入系列, 标称输入电压	-	-	9	VDC
	48VDC 标称输入系列, 标称输入电压	-	-	18	
	110VDC 标称输入系列, 标称输入电压	-	-	40	
输入欠压保护	24VDC 标称输入系列, 标称输入电压	5.5	6.5	-	mS
	48VDC 标称输入系列, 标称输入电压	12	15.5	-	
	110VDC 标称输入系列, 标称输入电压	32	36	-	
启动时间	标称输入电压和恒阻负载	-	1	-	mS
输入滤波器类型		PI 型			
热插拔		不支持			
遥控端(Ctrl)*	模块开启	Ctrl 悬空或接 TTL 高电平 (3.5-12VDC)			
	模块关端	Ctrl 接 GND 或低电平 (0-1.2VDC)			
	关断时输入电流	-	0	1	mA

注: *Ctrl 控制引脚的电压是相对于输入引脚 GND

输出特性

项目	工作及测试条件	+Vo1			-Vo2		
		Min.	Typ.	Max.	Min.	Typ.	Max.
输出负载	负载百分比	0%	-	100%	0%	-	100%
输出电压精度		-	±1.0%	±2.0%	-	±2.0%	±3.0%
线性调整率	输入电压范围	-	±0.2%	±0.5%	-	±1.5%	±2%
负载调整率	20%~100%额定负载, 平衡	-	±0.5%	±1%	-	±4.0%	±5.0%
纹波&噪声	纯电阻负载, 20MHz 带宽, 峰峰值	-	50mVp-p	80mVp-p	-	50mVp-p	80mVp-p
启动延迟时间		-	1ms	-	-	1ms	-
输出电压调节	输入电压范围	-	无调节端	-	-	无调节端	-
动态响应阶跃偏差	25%的标称负载阶跃	-	±3.0%	±5.0%	-	±3.0%	±5.0%
动态响应恢复时间		-	300μs	500μs	-	300μs	500μs

输出过压保护	全电压范围输入	110%Vo	-	160%Vo			
输出过流保护	全电压范围输入	110%Io	150%Io	200%Io			
输出短路保护	全电压范围输入	可持续, 自恢复					

注: ①输出电压为±5VDC、±9VDC的产品型号, 在0%-5%负载条件下, 输出电压精度最大值为±5%;

②按0%-100%负载工作条件测试时, 负载调整率的指标为±5%;

③0%-5%的负载纹波&噪声小于等于5%Vo.纹波和噪声的测试方法双绞线测试法, 可以在输出端加容性负载降低轻载纹波。

一般特性

项目	工作条件	Min.	Typ.	Max.	单位
绝缘电压	输入-输出, 测试时间1分钟, 漏电流小于1mA	1500	-	-	VDC
绝缘电阻	输入-输出, 绝缘电压500VDC	1000	-	-	MΩ
隔离电容	输入-输出, 100KHz/0.1V	-	1000	-	pF
工作温度	使用参考温度降额曲线图	-40	-	+85	°C
储存温度		-40	-	+125	
工作最大壳温		-	-	+100	
储存湿度	无凝结	5	-	95	%RH
引脚耐焊接温度	焊点距离外壳1.5mm, 10秒	-	-	+300	°C
开关频率	PWM模式	-	250	-	KHz
震动		10 - 55Hz, 10G, 30Min.along X, Y and Z			
外壳材料		铝合金外壳			
最小无故障间隔时	MIL-HDBK-217F@25°C	-	2X10 ⁵	-	Hrs

温度特性曲线图

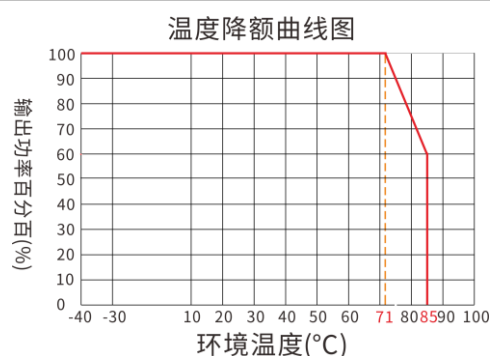

EMC 外围推荐电路

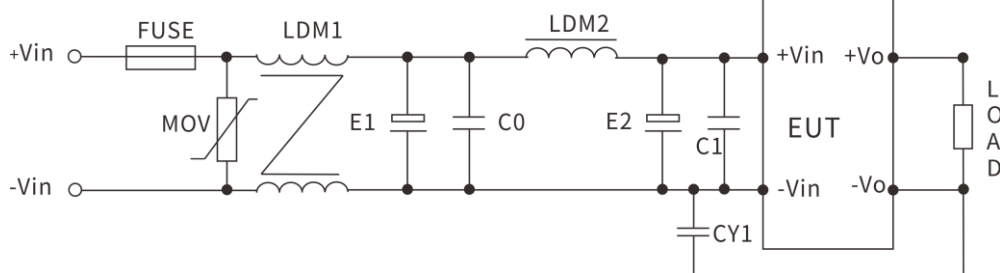

参数推荐：以下为典型参数，实际请按使用环境相应调整

器件代号	24V 输入产品	48V 输入产品	110V 输入产品
FMSE 保险丝	根据客户需求接入相对应的保险丝		
MOV 压敏电阻	14D560K	14D101K	14D201K
LDM1 共模电感	10mH	15mH	30mH
E1、E2 电解电容	100 μ F/50V	100 μ F/100V	63 μ F/200V
C0、C1 陶瓷电容	1 μ F/50V	1 μ F/100V	0.47 μ F/250V
LDM2 差模电感	10 μ H	15 μ H	68 μ H
CY1 安规 Y2 电容	1nF/250Vac		

输出滤波外围推荐电路

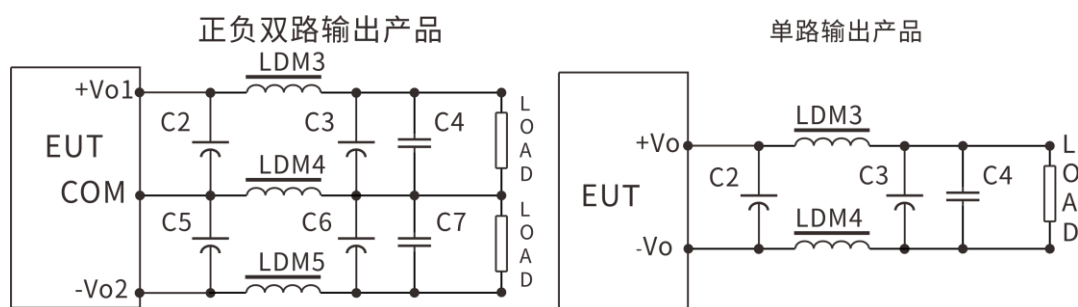

对纹波&噪声要求一般时，外围推荐仅使用 C2、C5 即可；对纹波&噪声要求严格时；推荐使用上图电路。

注意：

- 1、C2、C3、C5、C6 使用高频低阻电解电容，且总容量不可超过手册标注的最大容性负载，否则模块将无法启动。
- 2、容性负载时，必须保证 3% 的最小负载，否则会引起模块输出异常。
- 3、LDM5 仅使用于双路输出产品。

参数推荐:

器件代号	3.3V 输出	±5V或5V输出	±/9V/12V 或	±15V 或 15V 输	±24V 或 24V 输
LDM3 电感	0.47μH	1μH	2.2μH	2.2μH	4.7μH
LDM4 电感	0.47μH	1μH	2.2μH	2.2μH	4.7μH
LDM5 电感	-	1μH	2.2μH	2.2μH	4.7μH
C2、C3 电解电	220μF	220μF	100μF	100μF	68μF
C5、C6 电解电	220μF	220μF	100μF	100μF	68μF
C4、C7 陶瓷电	1μF/50V				

封装尺寸与引脚功能图

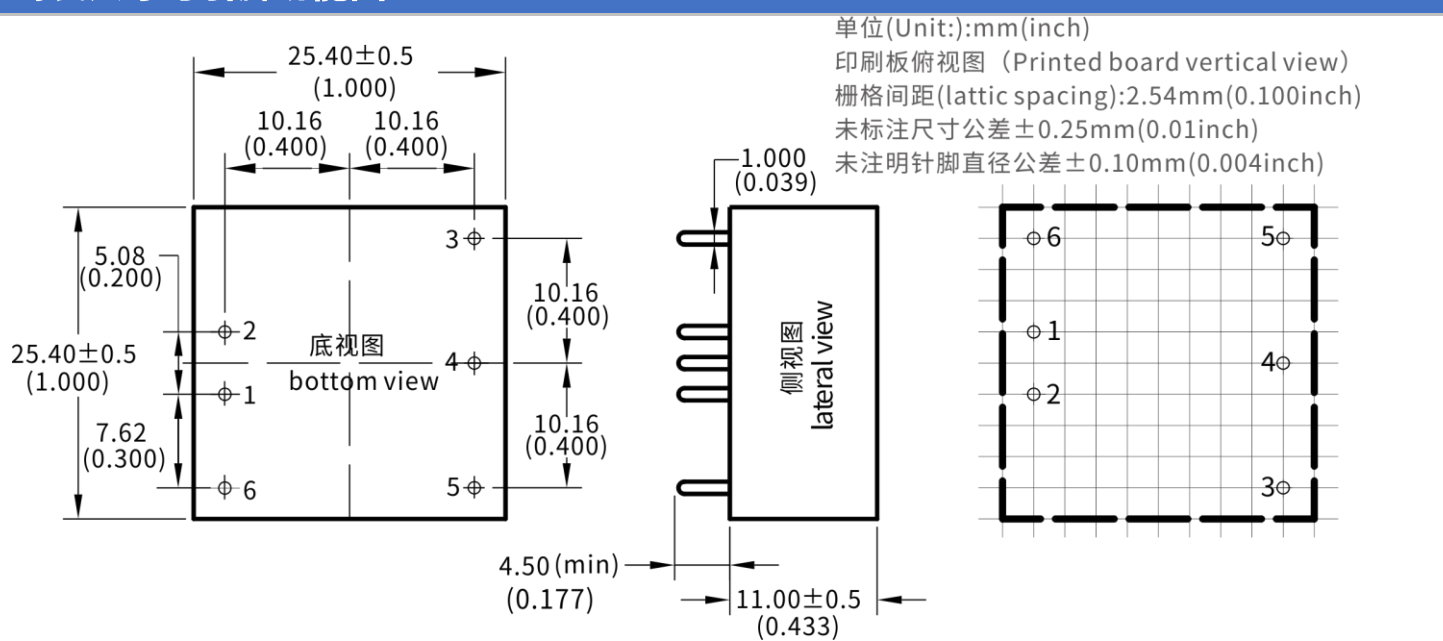

单路(S)	1	2	3	4	5	6
	-Vin	+Vin	+Vo	NP	GND	CTRL
	输入负极	输入正极	输出正	空脚	输出地	遥控端
双路(D)	-Vin	+Vin	+Vo1	COM	-Vo2	CTRL
	输入负极	输入正极	输出正极 1	公共端	输出负极 2	遥控端

*注意: 电源模块的各管脚定义如与选型手册不符, 应以实物标签上的标注为准。

封装描述

封装代号	L×W×H	
A3	25.4×25.4×11.0mm	1.000×1.000×0.433inch

测试应用参考

推荐测试电路 1、DC/DC 测试电路：

一般推荐电容：C1: 47-100 μ F；C2、C3: 10-22 μ F。

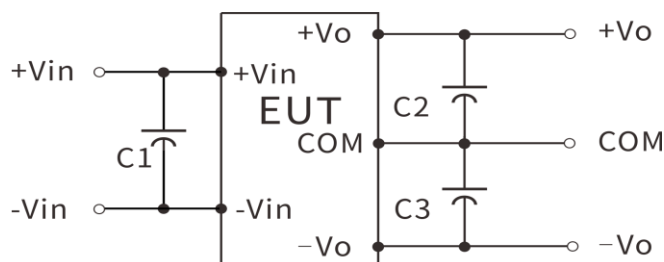
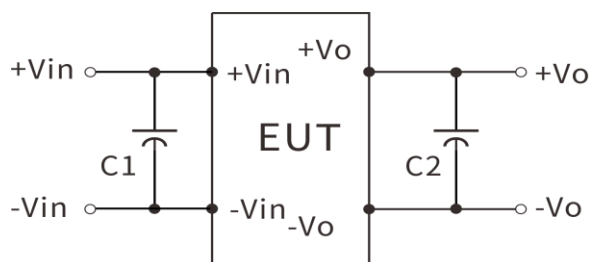

2、纹波&噪声测试：（双绞线法 20MHZ 带宽）

测试方法：

2.1.纹波噪声是利用 12#双绞线连接，示波器带宽设置为 20MHz，100M 带宽探头，且在探头端上并联 0.1 μ F 聚丙烯电容和 47 μ F 高频低阻电解电容，示波器采样使用 Sample 取样模式。

2.2.输出纹波噪声测试示意图：

把电源输入端连接到输入电源,电源输出通过治具板连接到电子负载,测试单独用 30cm \pm 2cm 取样线直接从电源输出端口取样。功率线根据输出电流的大小选取相应线径的带绝缘皮的导线。

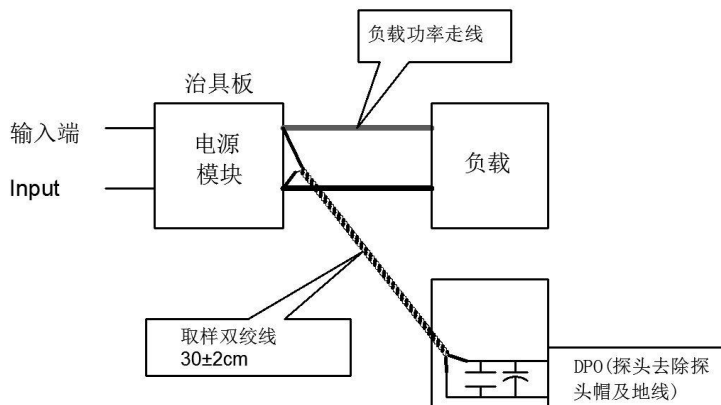

联系方式

深圳市海凌科电子科技有限公司

ShenzhenHi-LinkElectronicCo.,Ltd

地址：深圳市龙华民治民康路 112 号 1970 科技园 1 栋 3 楼

官网：www.hlktech.com

邮箱：info@hlktech.com

电话：0755-23152658