

# Kinghelm®

标记 REV. LTR.	日期 DATE	版别 REV.	变更内容 REVISION	签名 SIGN.
-----------------	------------	------------	------------------	-------------

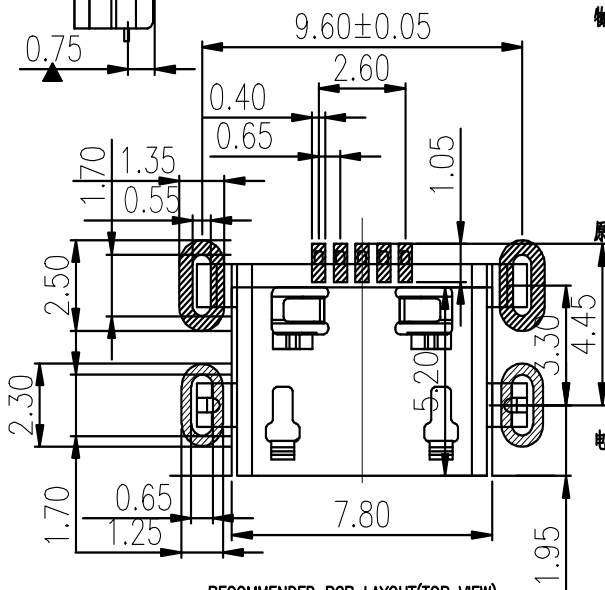
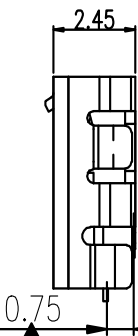
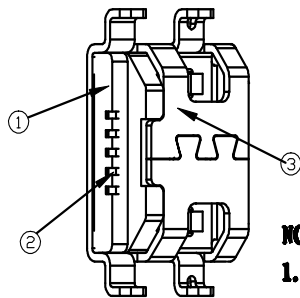
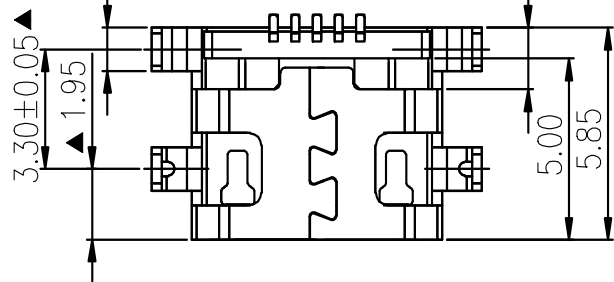
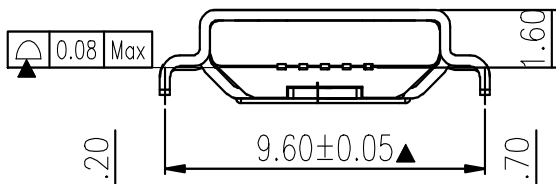
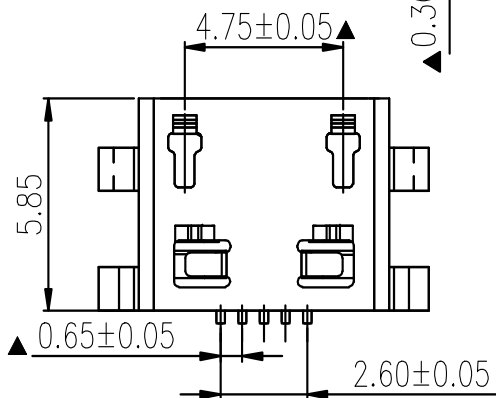
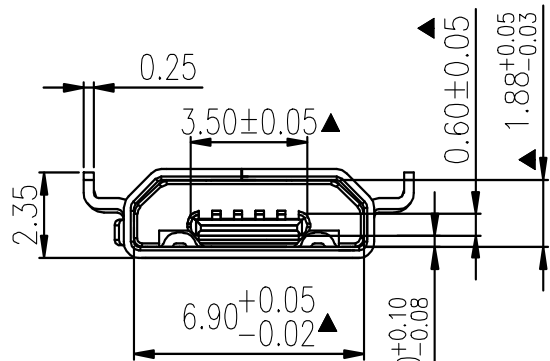

RECOMMENDED PCB LAYOUT(TOP VIEW)  
GENERAL TOLERANCES:±0.05

**NOTES:**

1. 成品功能要求不可有端子压伤及塑胶毛边。
2. 标有“▲”记号者为重点检验尺寸。
3. 未标注尺寸公差为按自由公差为准。
4. 成品端子平面度必须100%检测。
5. 接触强度1.0kg/in

**规格说明 Specifications:**

**电气特性 Electrical:**

1. 额定电流: Current Rating  
1.8A/contact terminal
2. 额定电压: Voltage Rating  
30V DC
3. 接触电阻 Contact Resistance  
50 milliohms MAX
4. 耐电压 Dielectric Withstanding Voltage:  
300 V AC AT Sea Level
5. 绝缘电阻 Insulation Resistance:  
100MEGA ohms MIN

**物理性能 Mechanical:**

1. 插拔力: Connector Mate and Unmate Force  
Mate force: 3.0kgf(MAX)  
Unmate force: 0.7kgf(MIN)
2. 机械寿命: 5000次

**原材料 Material:**

1. 塑胶 Housing:  
Hing Temperature Thermoplastic  
UL 94V-0 LCP Black
2. 端子 磷铜 C5191 EH
3. 外壳 Shell: H65 EH

**电镀 Finish:**

1. 端子 Contact: Plated Gold in Mating Area;  
Tin On Solder Tails
2. 外壳 Shell:  
Nickel Plating (能过炉自动上锡)

表面处理 PLATING	公差			品名 TITLE	MIRCO USB DP B TYPE 沉板0.8mm 间距 平口	深圳市金航标电子有限公司
	公差	公差	公差			
料厚 THICKNESS	公差	公差	公差	料号 PART NO.	XXXXXXXX	WWW.BDS666.COM
材料 MATERIAL	版次 REV.	A/0	比例 SCALE	图号 DRAWING NO.		KH-MICRO0.8CB-5P
	比例 SCALE	1:1	单位 UNIT	图名 DRAWING NAME		0755-83044319
	页次 SHEET	1/1	单位 UNIT	图名 DRAWING NAME		